

KASUTUSJUHEND

HÄDAOLUKORRA LAE LED-VALGUSTI

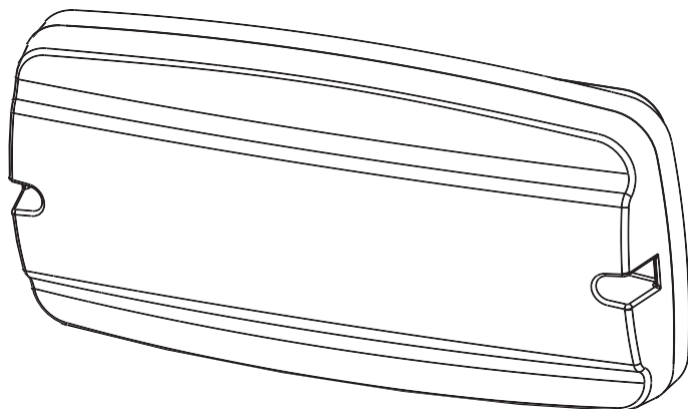

SAFEBOY-LED

IP65

CE



✓RoHS
2011/65/EU

PÕHITEAVE

See on iseseisev Led avariivalgusti.

Püsiversioon (M): süttib tavalise valgustina, kui see on ühendatud vooluvõrku, voolukatkestuse korral, st avariirežiimis, süttib aku kaudu.

Mittepüsiv konstruktsioon (NM): süttib ainult siis, kui vooluvõrk aku kaudu välja lülitub, st hädaolukorras.

NiCd-akud on hooldusvabad ning neil on ülelaadimise ja -laadimise kaitse.

PEAMISED TEHNILISED PARAMEETRID

Toide: AC 220-240V 50/60Hz

Valgusallikas: LED SMD2835 Aku: Ni-Cd

Mänguaeg: 1h ja 3h

Töötemperatuur: -10°C --- +45°C

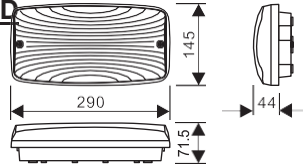

TEHNILISED ANDMED

Kood	Toimingu tüüp	Sisend Pinge	LED - tüüp	Võimsuse sisend	Lumen AC	Lumen DC	Valgustusae g	Akumulaator
SE000100N01	Mittepüsiv	220-240V 50/60Hz ~	SMD2835	0.5 W	—	100 LM	1h	Ni-CD 2/3AA400mAhHT 7.2V
SE000100N03	valgustus	220-240V 50/60Hz ~	SMD2835	1 W	—	100 LM	3h	Ni-CD AA600mAhHT 7.2V
SE300100M01	Mittepüsiv	220-240V 50/60Hz ~	SMD2835	5.5 W	300 LM	100 LM	1h	Ni-CD 2/3AA400mAhHT 7.2V
SE300100M03	valgustus Püsiv	220-240V 50/60Hz ~	SMD2835	5.5 W	300 LM	100 LM	3h	Ni-CD AA600mAhHT 7.2V

Parameetrite tolerantsid: ±10%
CCT: 4000K

MÄRKUS

1. Usaldage paigaldus professionaalsele elektrikule. Enne paigaldamist lülitage peavooluvõrk välja.
2. Kasutage ühendamiseks ainult 2x1,0 mm² kaablit.
3. Enne aku vahetamist lülitage toiteallikas välja.
4. Kui valgusti ei põle avariirežiimil deklareeritud aja jooksul, vahetage aku välja.
5. Kasutage ainult professionaalsete tarnijate, nt FULGUR s.r.o., varupatareisid.
6. Patareile on märgitud valmistamise kuupäev. 1710 = aasta2017 10. nädal.
7. Ärge puudutage valgusti LED-osasid.
8. LED-valgusallikat ei asendata valgusti sees. See kestab kogu valgusti eluea.
9. Enne esimest käivitamist hädaolukorras tuleb akut laadida vähemalt 24 tundi. Aku peab olema täislaetud hiljemalt 6 kuu jooksul alates valmistamiskuupäevast, sama kaua võib jätta aku laadimata. Nende põhimõtete eiramine toob kaasa aku mahutavuse vähenemise ja see ei saa olla aluseks kaebuse esitamiseks valgusti vastu.
10. Avariivalgustid peavad olema püsivalt vooluga varustatud. Nende vooluahelat tuleb korrapäraselt kontrollida vähemalt kord iga kuue kuu tagant ja kui leitakse rike, tuleb see viivitamatult kõrvaldada. Soovitame patareid vahetada iga 3 aasta järel.

KOKKUVÕTE

1. Eemaldage hajuti ja kallutage valgusti põhiplaat välja.
2. Tuletage meelde, et kaabel suruks läbi tihendi
3. Kinnitage valgusti alus lakke või seinale või kinnitage paigalduskarp ja paigaldage valgusti alus sellesse.
4. Ühendage toitekaabel klemmploki vastavate klemmide külge.
5. Ühendage aku ettevaatlikult pöidla klemmploki külge. ⚠
6. Sulgege valgusti põhiplaat ja keerake hajuti peale.

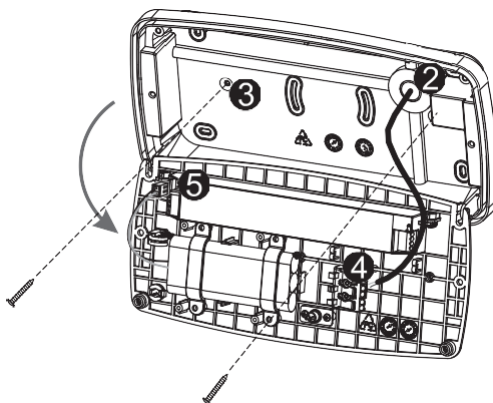
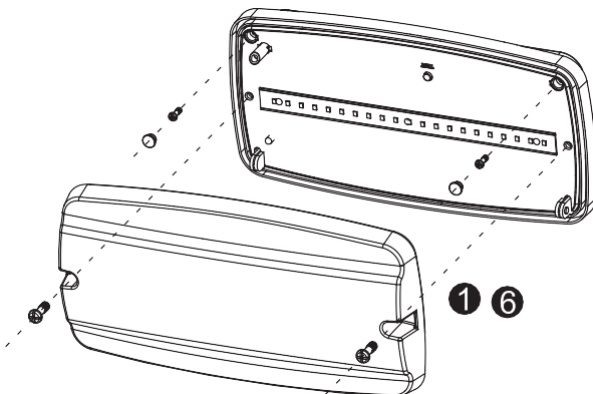

TOITEKAABLI ÜHENDAMINE



Lülitik on ette nähtud püsivalgustuseks.

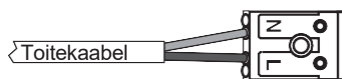

Mittepüsiv

Paigaldamise

Kinnitatud paigaldus

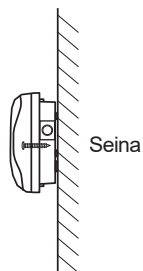
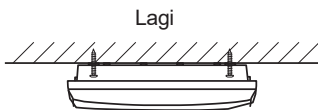

Süvistatud paigaldus

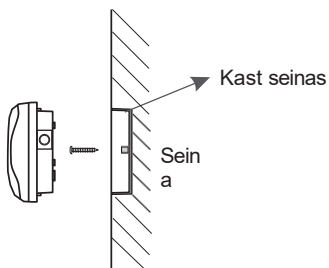

Süvistatud paigaldus

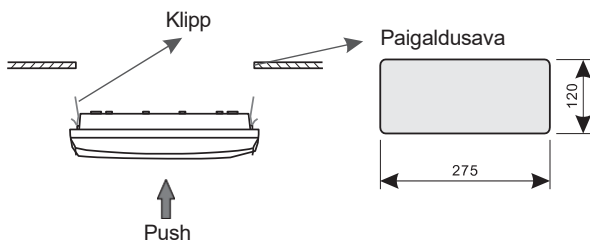

Toitekaabli ühendusvõimalused

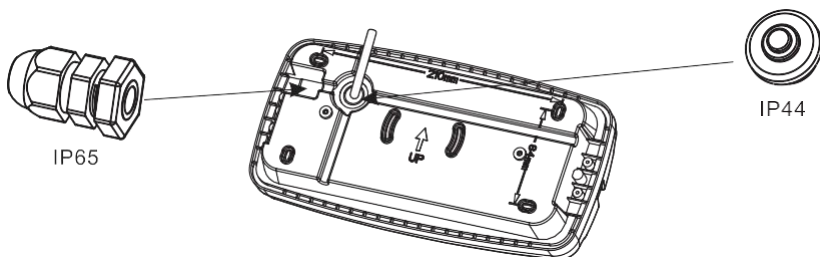
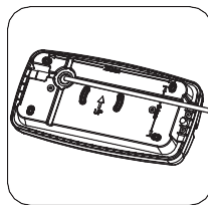
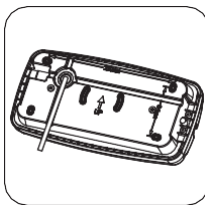
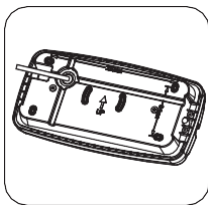
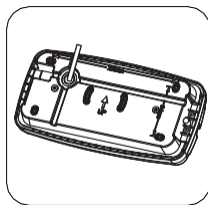

TEST

Testige hädaolukorra funktsiooni pärast paigaldamist. →

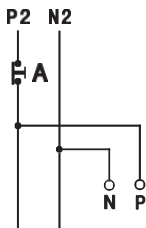

AKU VAHETUS

1. Esmalt lülitage toiteallikas välja
2. Ühendage aku pistik lahti
3. Keerake patareihooldja lahti
4. Eemaldage vana aku
5. Kasutage uue aku kinnitamiseks sulgusid
6. Ühendage aku pistikupesad
7. Märkige patareide asendamise kuupäev

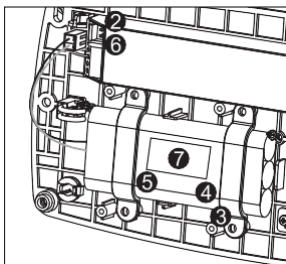

HOOLDUS

1. Esmalt lülitage toiteallikas välja
2. Ärge kasutage puhastamiseks kemikaale.

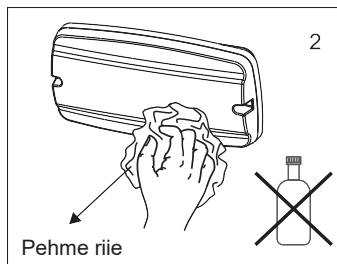
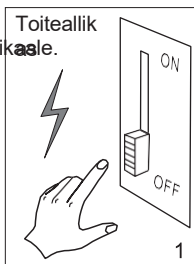

Keskkonnakaitse: elektrilisi tooteid ei tohi hävitada koos majapidamisjäätmetega. Ringlusse võtmine toimub selleks ettenähtud ringlussevõtukohtades või võtke ühendust oma edasimüjaga.

Importija



Fulgur, spol.s r.o., Svitavská 39, Brno 61400,
Tel: 545 197 213, faks: 545 197 211, www.fulgur.cz, info@fulgur.cz.